

2017年度オータム・チャレンジ・スポーツ組み合わせ10/9

6年B-I

	豊中B	OTJ	東大阪B
豊中B		①	②
OTJ			③
東大阪B			

6年B-II

	枚方B	寝屋川	八尾
枚方B		①	②
寝屋川			③
八尾			

6年B-III

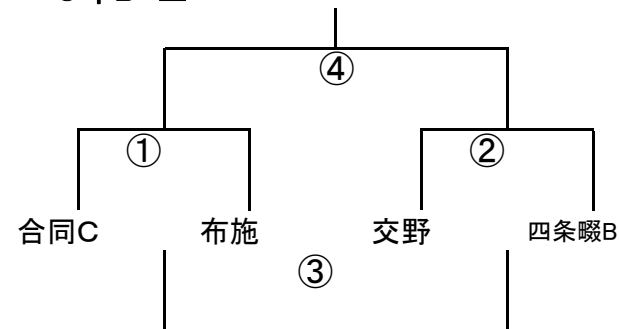

6年A-IV

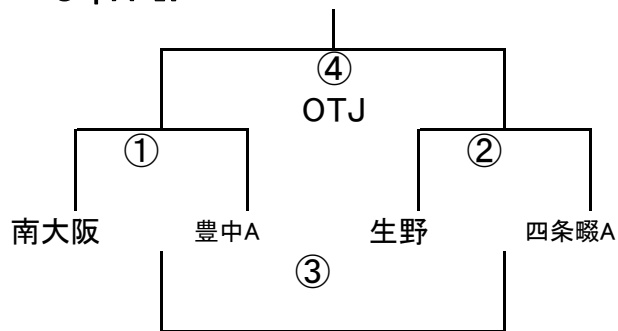

※ 合同A(河内長野RSS・富田林RS・岬RSS)  
 合同B(天王山RS・摂津RS)  
 合同C(大阪RS・大工大RS)

6年A-I

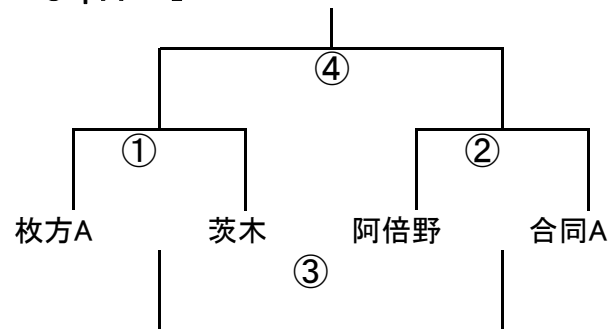

6年A-II

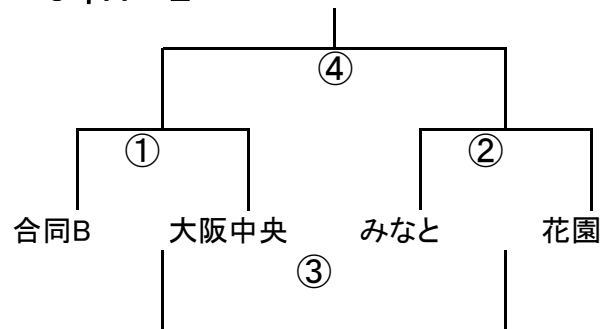

6年A-III

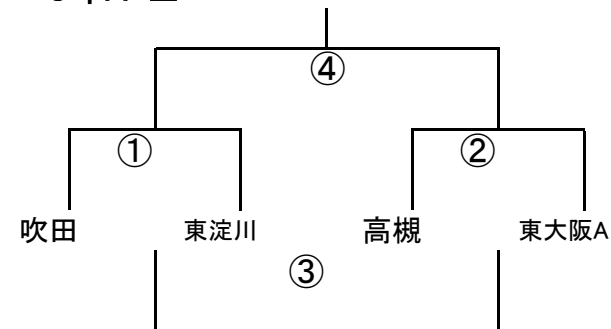

2017年度オータム・チャレンジ・スポーツ組み合わせ10/9

5年B-I

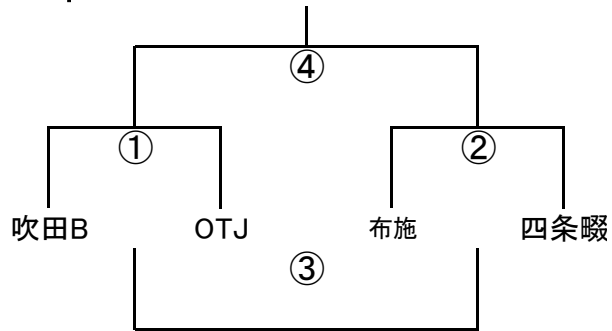

5年B-II

	箕面	合同A	阿倍野B
箕面		① 枚方	②
合同A			③
阿倍野B			

5年B-III

	交野	東大阪B	枚方B
交野		① 阿倍野	②
東大阪B			③
枚方B			

5年A-I

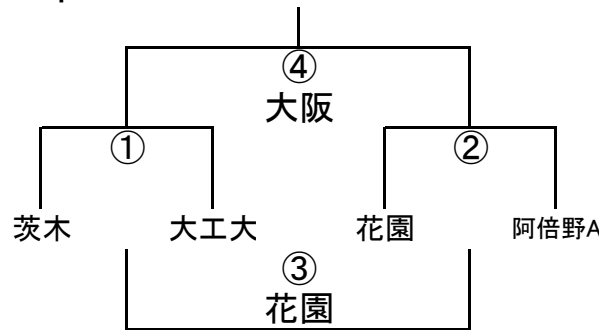

5年A-II

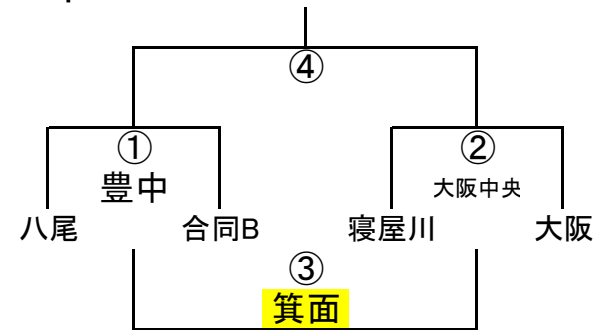

5年A-III

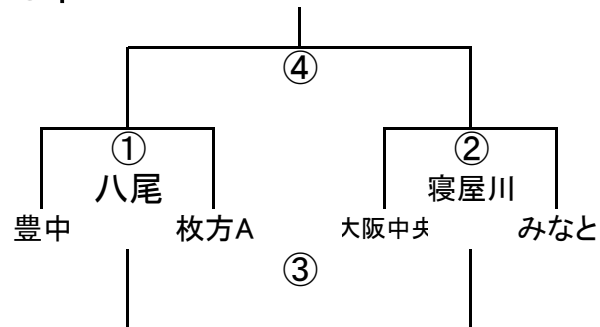

5年A-IV

	吹田A	生野	高槻
吹田A		① 東大阪	② 東淀川
生野			③ 吹田
高槻			

5年A-V

	南大阪	東淀川	東大阪A
南大阪		① 高槻	② 生野
東淀川			③
東大阪A			